



太阳能并网智能微型逆变器 MaySun 系列用户使用手册



电话 : +86-769-82585619

电子邮箱 : sales@maywahcn.com

网址 : www.maywahcn.com

地址 : 广东省东莞市长安镇锦厦一龙路319号巨峰德诚工业园3楼

东莞市美桦电子有限公司
Dongguan Maywah Electronics Co.,Ltd.

目录

• 产品目录	01
• 安全注意事项	02
• 产品基本结构	03
• 产品特点	04
• 微型逆变器参数表	05/07
• 安装操作说明	08
• 接线示意图	09
• MaySun系列WIFI云监控使用手册	10/13
• 常见问题速查	14/15
• 售前售中售后 全周期服务	16



安全注意事项

警告！危险！

操作本设备前请阅读使用手册。不这样做可能导致严重伤害、财产损失或触电危险。

- 本设备只能连接太阳能光伏组件作为输入源。
- 本设备是并网发电设备，它必须连接到电网且电网工作正常时才能正常发电，当电网停电时，本设备也将停止发电。
- 在使用前，请确保光伏组件的开路电压VOC和工作电压VMP符合本设备的输入电压和工作电压范围。
- 在使用前，请确保光伏组件的最大输出功率没有超过本设备的最大输入功率。
- 光伏组件的直流电会通过本设备，维修或拆卸前必须单独断开每个电路。
- 请不要在本设备上覆盖任何其它物体。
- 请不要打开外壳，维修本设备需要由专业人士进行。
- 当光伏组件连接到本设备并暴露在阳光下将向本设备供应直流电，请注意安全。
- 请不要将本设备安装在阳光能够直射或雨雪可能覆盖的地方（如两片组件之间的缝隙部位应避免）。



警告标志 使用时需谨慎，并认真按照指示，如果不遵守说明可能会造成安全隐患或导致设备故障的情况。



有烧伤危险 使用时需谨慎，并按照指示小心，如果不按照说明可能会被烧伤。请注意，微逆变器的主体是散热片，在极端条件下可达到80 °C的温度。为了减少烧伤的危险，不要触摸。



安全隐患 请将逆变器安装在儿童够不到的地方，以减少触电和烧伤的风险。未成年人及精神病人禁止使用本产品

产品基本结构

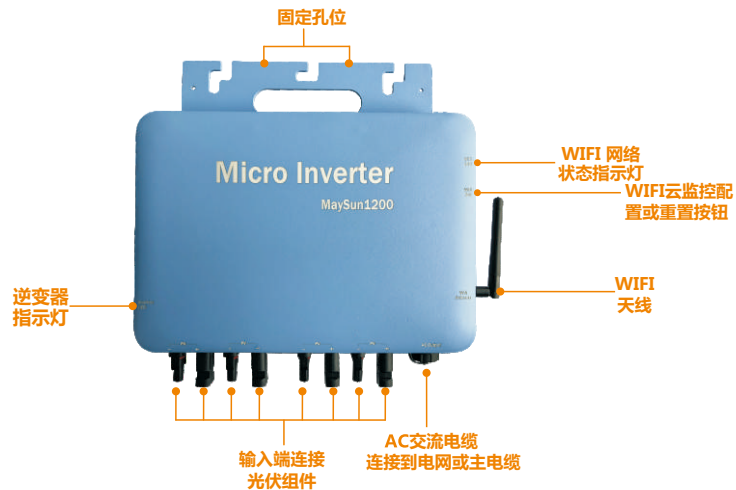

(型号: 1100/1200/1300/1400/1500W)



包装清单



产品特点

- 最大功率点跟踪功能，有效跟踪并锁定太阳能板的最大输出功率。
- 逆变器跟踪到太阳能板的最大功率点后，自动锁定功率稳定输出。
- 四路独立输入（MPPT）。
- 标准MC4输入端口，简单安全连接。
- 集成化AC输出端口。
- 纯正弦波输出。
- 孤岛保护功能：电网故障、停电逆变器自动停止输出。
- 过热保护、短路保护、过载保护。
- IP65 防水功能。
- 内置WIFI通讯模块，可以直接在手机APP上监控逆变器运行情况。

交流主电缆及接头说明

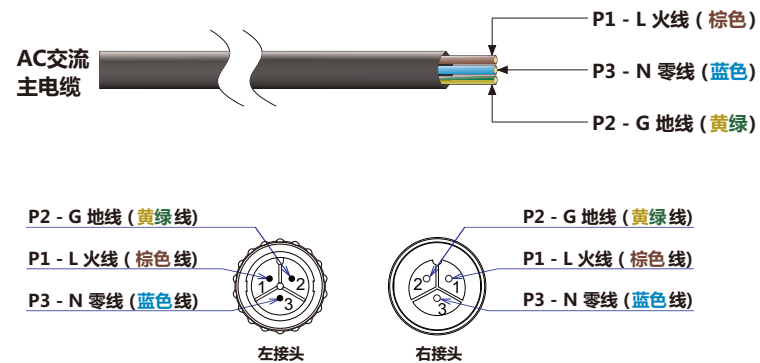

微型逆变器参数表

型号	MaySun300	MaySun350	MaySun400	MaySun450	MaySun500	
光伏输入(DC,PV)						
输入端MC4接头数量	1组					
MPPT最大功率点跟踪电压范围	28V-55V					
工作电压范围	20V-60V					
最大支流输入电压	60V					
启动电压	20V					
最大直流输入电流	10A	11.66A	13.33A	15.33A	16.66A	
交流输出(AC)						
单相电网类型	120V 或 230V					
额定输出功率	295W	330W	380W	430W	480W	
最大输出功率	300W	350W	400W	450W	500W	
额定交流电流	@120VAC	2.5A	2.75A	3.16A	3.58A	4A
	@230VAC	1.3A	1.43A	1.65A	1.86A	2.09A
额定交流电压	120VAC / 230VAC					
输出电压范围	@120VAC : 80V-160V / @230VAC : 180V-280V					
额定交流频率	50Hz / 60Hz					
输出频率范围	@50Hz : 47.5Hz-52.5Hz / @60Hz : 57.5Hz-62.5Hz					
输出功率因数	>0.99					
输出电流总谐波畸变率	THD <5%					
效率						
最高转换效率	95%					
CEC加权效率	@120VAC : 92.5% / @230VAC : 93.5%					
MPPT跟踪效率	99.9%					
夜间损耗	<700mW					
机械数据						
工作环境温度	-40°C to +65°C					
存储环境温度	-40°C to +85°C					
机器尺寸(长 x 宽 x 高)	18cm x 20.5cm x 4cm					
净重	0.83kg					
交流电缆最大电流	20A					
防护等级	IP65					
冷却方式	自然冷却					
其它特征						
通讯方式	WIFI 无线通讯(云监控)					
隔离特性	高频变压器隔离					
综合接地	交流电缆线中的PE 端是设备的接地线, 无其他接地端口					
保护方式	孤岛保护、电压保护、频率保护、温度保护、电流保护等					
设计标准	CE等					

规格参数如有更改, 恕不另行通知

微型逆变器参数表

型号	MaySun600	MaySun700	MaySun800	MaySun900	MaySun1000	
光伏输入(DC,PV)						
输入端MC4接头数量	2组					
MPPT最大功率点跟踪电压范围	28V-55V					
工作电压范围	20V-60V					
最大支流输入电压	60V					
启动电压	20V					
最大直流输入电流	2*10A	2*11.66A	2*13.33A	2*15.33A	2*16.66A	
交流输出(AC)						
单相电网类型	120V 或 230V					
额定输出功率	580W	650W	760W	850W	950W	
最大输出功率	600W	700W	800W	900W	1000W	
额定交流电流	@120VAC	4.83A	5.41A	6.33A	7.08A	7.91A
	@230VAC	2.52A	2.82A	3.3A	3.69A	4.13A
额定交流电压	120VAC / 230VAC					
输出电压范围	@120VAC : 80V-160V / @230VAC : 180V-280V					
额定交流频率	50Hz / 60Hz					
输出频率范围	@50Hz : 47.5Hz-52.5Hz / @60Hz : 57.5Hz-62.5Hz					
输出功率因数	>0.99					
输出电流总谐波畸变率	THD <5%					
效率						
最高转换效率	95%					
CEC加权效率	@120VAC : 92.5% / @230VAC : 93.5%					
MPPT跟踪效率	99.9%					
夜间损耗	<700mW					
机械数据						
工作环境温度	-40°C to +65°C					
存储环境温度	-40°C to +85°C					
机器尺寸(长 x 宽 x 高)	21.5cm x 23cm x 4cm					
净重	1.22kg					
交流电缆最大电流	20A					
防护等级	IP65					
冷却方式	自然冷却					
其它特征						
通讯方式	WIFI 无线通讯(云监控)					
隔离特性	高频变压器隔离					
综合接地	交流电缆线中的PE 端是设备的接地线, 无其他接地端口					
保护方式	孤岛保护、电压保护、频率保护、温度保护、电流保护等					
设计标准	CE等					

规格参数如有更改, 恕不另行通知

微型逆变器参数表

型号	MaySun1100	MaySun1200	MaySun1300	MaySun1400	MaySun1500	
光伏输入(DC,PV)						
输入端MC4接头数量	4组					
MPPT最大功率点跟踪电压范围	28V-55V					
工作电压范围	20V-60V					
最大支流输入电压	60V					
启动电压	20V					
最大直流输入电流	4*9A	4*10A	4*10.8A	4*11.66A	4*12.5A	
交流输出(AC)						
单相电网类型	120V 或 230V					
额定输出功率	1080W	1150W	1250W	1350W	1450W	
最大输出功率	1100W	1200W	1300W	1400W	1500W	
额定交流电流	@120VAC	9A	9.58A	10.41A	11.25A	12.08A
	@230VAC	4.69A	5A	5.43A	5.86A	6.3A
额定交流电压	120VAC / 230VAC					
输出电压范围	@120VAC : 80V-160V / @230VAC : 180V-280V					
额定交流频率	50Hz / 60Hz					
输出频率范围	@50Hz : 47.5Hz-52.5Hz / @60Hz : 57.5Hz-62.5Hz					
输出功率因数	>0.99					
输出电流总谐波畸变率	THD <5%					
效率						
最高转换效率	95%					
CEC加权效率	@120VAC : 92.5% / @230VAC : 93.5%					
MPPT跟踪效率	99.9%					
夜间损耗	<700mW					
机械数据						
工作环境温度	-40°C to +65°C					
存储环境温度	-40°C to +85°C					
机器尺寸(长 x 宽 x 高)	31.5cm x 29cm x 4cm					
净重	2.42kg					
交流电缆最大电流	40A					
防护等级	IP65					
冷却方式	自然冷却					
其它特征						
通讯方式	WIFI 无线通讯(云监控)					
隔离特性	高频变压器隔离					
综合接地	交流电缆线中的PE 端是设备的接地线, 无其他接地端口					
保护方式	孤岛保护、电压保护、频率保护、温度保护、电流保护等					
设计标准	CE等					

规格参数如有更改, 恕不另行通知*

安装步骤说明

*在安装微型逆变器前,请检查电网电压和光伏组件电压是否和微型逆变器外壳所贴标签上标注的输入和输出电压等级相符合,如不相符合请停止继续安装,否则有可能损坏微型逆变器。

第1步

安装微型逆变器到支架上:

- 依据与光伏组件接线盒或其它障碍物距离等标记出微型逆变器在支架上的位置。
- 使用支架供应商推荐的工具把每台微型逆变器固定到指定位置。

第2步

连接逆变器的交流电缆。

第3步

连接光伏组件至微型逆变器。

请注意: 光伏组件电压不能超过微型逆变器最大输入电压。

第4步

再次检查所有微型逆变器、连接头以及电缆是否正确且良好连接。

第5步

闭合并网主断路器, 您的发电系统将在等待30秒钟后开始发电。

LED指示灯说明

1. 绿灯常亮

=微型逆变器正常发电中。

2. 红灯慢闪

=微型逆变器等待中。

3. 红灯常亮

=

- 孤岛保护。
- 过热保护。
- AC电压过低/过高保护。
- DC电压过低/过高保护。
- AC频率过低/过高保护。
- 硬件故障。

接线示意图

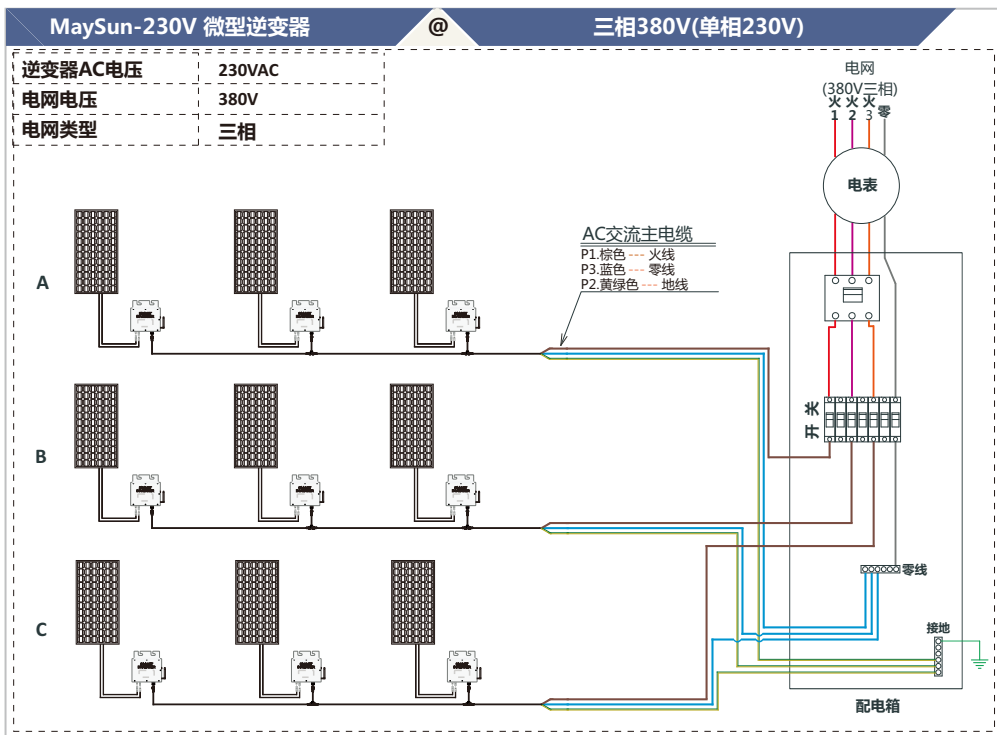
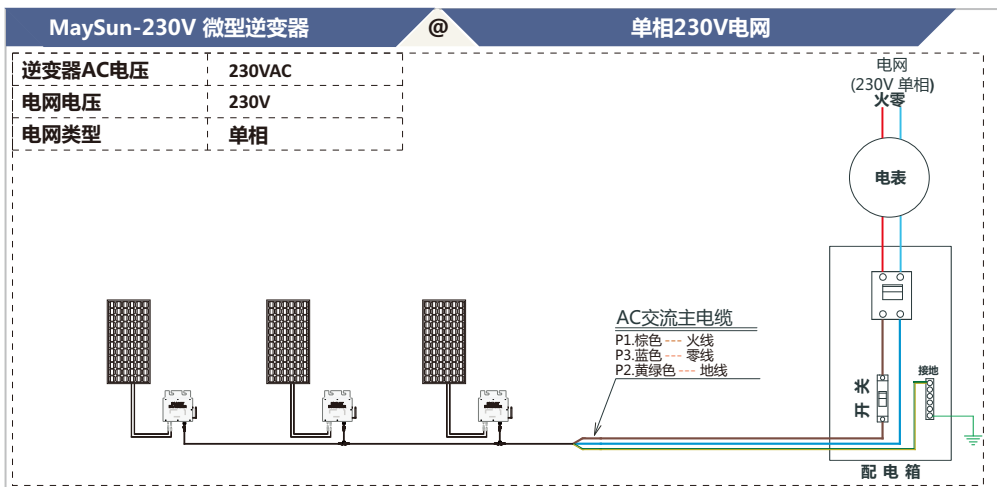

MaySun系列WIFI云监控使用手册

使用前必读！

** 本手册如有变更恕不另行通知**

- 配置和使用WIFI云监控前请正确安装好本微型逆变器(以下简称“本设备”)并使之正常工作。
- 本设备是并网发电设备,请务必注意预防触电危险。
- 本设备在发电过程中会产生热量,接触金属外壳时请务必注意高温烫伤。
- 配置和使用WIFI云监控您必须有一台具备蓝牙功能和能连接WIFI网络的安卓或IOS系统的智能设备(手机或平板电脑)。
- 配置和使用WIFI云监控您必须有一台能够提供WIFI网络并且能够正常连接互联网的无线网络设备(如无线路由器)。
- 配置本设备WIFI云监控时请先打开智能设备的蓝牙功能。
- 配置本设备WIFI云监控时您的智能设备必须和要配置的微型逆变器使用同一个WIFI网络。
- 配置和使用本设备WIFI云监控请先安装好本设备的WIFI天线。
- 请确保提供WIFI网络的无线网络设备(如无线路由器)距离本设备直线距离不要超过20米且中间应无遮挡物或很少遮挡物。
- 请确保在本设备同一位置上您的智能设备能信号良好的连接到无线网络设备(如无线路由器)并能访问互联网。

硬件说明

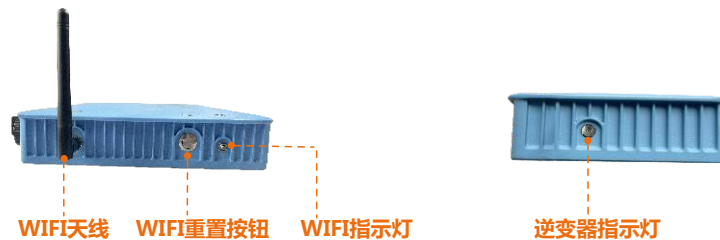

★配置和使用前的准备工作

1. 请首先正确安装本设备并使之正常工作发电。
2. 请使用智能设备(手机或平板电脑)扫描右侧二维码(您也可以在安卓应用商店或苹果应用商店搜索“智能生活”)下载并正确安装“智能生活”APP。
3. 打开您的智能设备(手机或平板电脑)的蓝牙功能。
4. 检查您的无线网络设备(如无线路由器)是否正常工作并已经连接到互联网。
5. 在本设备的安装位置上使用智能设备(手机或平板电脑)连接到无线网络设备并测试是否能正常访问互联网,如果能正常访问互联网则请阅读后页的配置使用步骤开始配置并使用。



WIFI云监控的配置方法及步骤

第1步

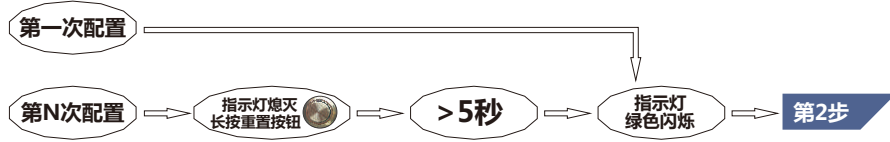

第2步

1. 在微型逆变器安装位置上打开智能设备蓝牙功能并连接到WIFI。
2. 运行“智能生活”APP。
3. 如果从未添加过逆变器请点击“添加设备”按钮，如果已存在其它逆变器则点击右上角“+”按钮，如图1所示。
4. APP将自动扫描并发现正在处于配置状态的设备，发现设备后，点击“去添加”按钮（图2）并进入设备网络配置页面。
5. 在网络配置页面(图3)选择设备要连接的WIFI和输入WIFI密码点击“下一步”按钮。
6. APP完成设备添加(图4)。
7. 点击新添加的设备可进入设备信息详情页面(图5)，在此页面可以查看设备的详细运行状态。

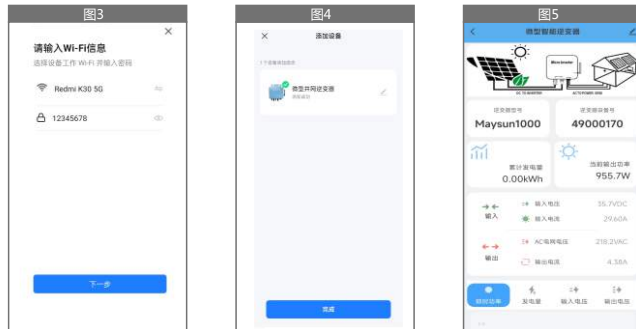

WIFI云监控APP的使用方法

修改设备名称

1. 在首页设备列表中点击要修改的设备，进入设备信息详情页面(图5)。
2. 点击右上角“编辑”按钮进入设备设置页面(图6)，继续点击上部“名称”按钮，在名称位置修改页面(图7)点击名称项，然后输入新名称后保存(图8)。



删除设备

1. 在首页的设备列表中点击要删除的设备，进入设备信息详情页面(图5)。
2. 点击右上角“编辑”按钮进入设备设置页面(图6)，点击下方“移除设备”按钮，如(图9)所示点击“解除绑定”按钮删除设备或点击“解绑并清除数据”按钮删除设备且同时清除该设备在云端保存的所有数据。



多人同时监控一台设备

1. 在首页的设备列表中点击要同时监控的设备，进入设备信息详情页面(图5)。
2. 点击右上角“编辑”按钮进入设备设置页面(图6)，点击下方“共享设备”按钮，进入设备共享页面(图10)，点击“添加共享”按钮进入添加共享页面(图11)，在添加共享页面选择您觉得最方便使用的共享方式即可。



WIFI云监控指示灯说明

1. 绿灯常亮后闪烁 = WIFI云监控模块正在等待配置中。
2. 绿灯常亮后熄灭 = WIFI云监控模块启动并进入正常工作状态。
3. 绿灯闪烁 = 未配置网络或网络无法连接到无线网络设备或本设备已在云端被删除。
4. 无灯 = WIFI云监控正在正常工作中。

数据通讯模式

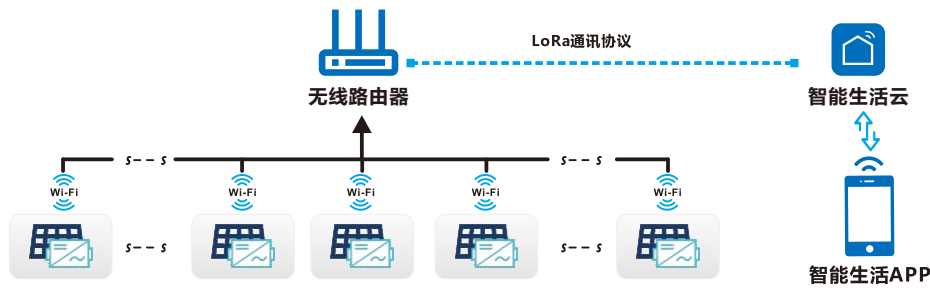

- ☑ 节能减排环境分析统计
- ☑ 逆变器工作环境温度显示
- 🕒 每日发电量统计（千瓦时）
- 🕒 远程逆变器启停功能控制
- Ⓜ 实时直流输入电压、电流、功率显示
- 📊 历史功率曲线查询（日、周、月）
- 📶 实时交流输出电压、电流、功率显示

★常见问题速查

1. “智能生活”APP无法搜索到要添加的逆变器怎么办？
 答：请进行如下几点检查，如果检查正常后依然无法搜索到，请长按重置按钮5秒以上进行重置，待WiFi指示灯绿色重新闪烁后再使用APP重新配网。
 ◆检查改逆变器的WiFi网络状态指示灯是否处于“绿色闪烁”的状态；
 ◆检查您的智能设备的蓝牙功能有没有打开；
 ◆检查无线网络的信号是否良好。
2. 如果我有多个微型逆变器需要配置怎么办？
 答：请将所有微型逆变器正常安装好并使它们都能正常工作发电，然后按照配置和使用步骤操作，APP能一次性搜索到所有需要添加的逆变器并一次性配置好。
3. 如果我的WiFi网络的SSID更改了或者改了密码怎么办？
 答：请按照配置和使用步骤重新配置逆变器即可。
4. 逆变器的WiFi网络状态指示灯时熄灭的，但是APP上显示设备不在线怎么办？
 答：这种情况是表示能连接上无线网络设备，但是无法连接上云端服务器，说明您的无线网络设备无法连接互联网，请检查您的宽带是否正常。
5. 逆变器安装地暂时没有安装路由器没有WiFi信号，APP如何现场连接逆变器并检测逆变器数据是否正常？
 答：可以用1台闲置手机，打开手机信号热点WiFi分享进行连接，待安装路由器后重新进行配网连接。
6. 现场有多个WiFi信号，能否使用不同WiFi信号进行连接？
 答：不能，逆变器与手机连接的WiFi信号必须一致才能进行配网。
7. APP可以在异地与逆变器进行配网连接吗？能异地查看到数据吗？
 答：不能，APP与逆变器需要保持在同一WiFi信号时才能进行配网连接。当配网成功后，APP可以异地登陆查看到实时数据，逆变器每分钟上传一次最新状态数据到云端服务器。
8. 检查无信号问题后，APP还是无法搜索到逆变器？
 答：请长按逆变器重置按钮5秒以上将逆变器进行重置，待WiFi信号灯重新亮起闪烁后，使用APP重新配网。

★常见问题速查

9. 如果想要在两台手机上同时监控同一台逆变器怎么办？

答：您可以使用共享设备功能将该逆变器分享给另一台手机。

10. APP的数据会保存吗？

答：APP数据将储存在云服务器，成功配网后，您可以在任意时间和地方查看到数据。

11. 在晚上逆变器无法与APP连接？

答：在晚上由于太阳能板没有产生电力，逆变器的输入端没有任何电源输入而无法工作，所以在晚上无法进行配网连接。

售前售中售后 全周期服务



我们为您
用心服务!

24小时 咨询服务电话：
0769-82585619

售前

针对客户的需求和实际情况，为客户推荐性价比最好的产品，同时会根据客户对公司产品了解程度的不同，为客户进行一系列相关基本知识的培训，为客户制定完善的系统解决方案。

售中

我们会跟客户沟通好发货的时间，当产品到达客户那里，我们会有相应的服务人员线上进行指导安装服务，保证客户能在期望的日期使用我们的产品。

售后

公司产品交付验收后，质量保证期为5年。质保期内，出现质量问题，公司提供免费维修服务；质保期后，公司提供终身有偿维修维护服务，并提供配件。公司对客户经常进行电话回访和实地访问，对客户辅导以及协助客户解决使用中的实际问题。